



# *d-fence* <sup>6<sup>th</sup></sup> SENSE

Elektronický neviditelný plot  
Návod k obsluze

**ISIT**<sup>®</sup>  
INTERFERENCE SIGNAL INTENSITY TEST

## Prohlášení o shodě

### Výrobce:

VNT electronics s.r.o.

Dvorská 605

563 01 Lanškroun

IČO: 64793826

prohlašuje, že níže uvedený výrobek:

### **Elektronický neviditelný plot**

### **Dogtrace d-fence**

je v souladu se směrnicí Rady Evropy 2014/53/EC splňuje požadavky  
Generální licence Českého telekomunikačního úřadu podle  
všeobecného oprávnění č. VO-R/10/05.2014-3, dále odpovídá níže uvedeným  
požadavkům norem a předpisům příslušných pro daný druh zařízení:

**ETSI EN 301 489 - 1 V1.9.2**

**ETSI EN 301 489 - 3 V1.6.1**

**ETSI EN 300 220 - 2 V2.4.1**

**ETSI EN 60950-1 ed.2:2006 /A1:2010 /A11:2009 /A12:2011 /A2:2014/Opr.1:2012  
EN 62479:2010**



Produkt je bezpečný za podmínek obvyklého použití v souladu s návodem  
k obsluze. Prohlášení o shodě je vydáváno na základě tohoto podkladu:  
Zkušební protokol č.: 3606/05 vydaný akreditovanou laboratoří  
č. 1104.3 ITC Uherské Hradiště.

Toto prohlášení je vydáno na výhradní odpovědnost výrobce.

V Litomyšli 1. 1. 2018

Ing. Jan Horák

jednatel společnosti

Tel.: +420 731 441 541

obchod@dogtrace.com

**www.dogtrace.com**

VNT electronics s.r.o. tímto prohlašuje, že tento **Dogtrace d-fence** je ve shodě se  
základními požadavky a dalšími příslušnými ustanoveními  
směrnice 2014/53/EC.

Děkujeme Vám, že jste zakoupili výrobek **Dogtrace d-fence**  
firmy **VNT electronics s.r.o.**, Česká republika.

Současně Vás prosíme o pečlivé prostudování tohoto návodu ještě před  
použitím přístroje a jeho uschování pro případné budoucí použití.

## Obsah

Obsah .....	3
Úvod .....	3
Vlastnosti d-fence .....	3
Obsah balení .....	4
Volitelné příslušenství.....	4
Princip činnosti d-fence.....	5
Popis a instalace vysílacího generátoru .....	6
Popis a nastavení přijímače.....	8
Instalace anténního drátu .....	11
Zapnutí a nastavení vysílacího generátoru .....	15
Způsob výcviku .....	19
Rady a informace .....	20
Technické údaje.....	24
Záruční podmínky .....	25
Šablona pro vrtání otvorů .....	27
Záruční list.....	28

## Úvod

Elektronický neviditelný plot **Dogtrace** je moderní vysoce efektivní systém umožňující jednoduše a rychle vymezit hranice prostoru, ve kterém se může váš pes svobodně pohybovat. Systém elektronického neviditelného plotu **d-fence** je tvořen vysílacím generátorem, přijímačem a anténním drátem. Vysílací generátor generuje signál do anténního drátu, pomocí kterého ohraničíte zvolený prostor výstražnou a korekční zónou. Přijímač připevněný na obojku psa snímá signál šířící se z nainstalovaného anténního drátu a pomocí zvukového upozornění a následně stimulačních impulsů se váš pes velmi rychle naučí respektovat hranice definovaného prostoru.

## Vlastnosti d-fence

- Moderní design a podsvícený displej.
- Záložní akumulátor pro zajištění bezpečného chodu zařízení při výpadku síťového napájení až na 16 hodin.
- Možnost plynulého a nezávislého nastavení zón.
- Symetrické napájení smyčky anténního drátu – zajišťuje stejné vzdálenosti zón po celém obvodu anténního drátu.
- Vícejazyčné menu.
- Průběžné měření a testování smyčky anténního drátu a signalizace jeho přerušení.
- Vodotěsný přijímač.

- Výdrž baterie v přijímači až 6 měsíců.
- Bezkontaktní (magnetické) přepínání módů přijímače.
- Mód pro vyhledávání rušivých magnetických polí – funkce ISIT.
- 8 úrovní stimulačního impulsu
- Z bezpečnostních důvodů omezena doba vydávání stimulačních impulsů na 10 sekund v případě setrvání psa v korekční zóně.

## Obsah balení

- Vysílací generátor
- Přijímač s tkaným řemenem
- Sada kontaktních bodů: 2 ks 12 mm, 2 ks 17 mm
- Lithiová baterie CR2 3 V
- Záložní akumulátor 9,6 V
- Magnet se šňůrkou na krk
- Napájecí adaptér
- Testovací doutnavka
- Anténní konektor
- Zářezový konektor pro spojování drátu - 2 ks
- Plastové hmoždinky pro upevnění vysílacího generátoru na zeď - 2 ks
- Vrutky pro upevnění vysílacího generátoru na zeď - 2 ks
- 100 metrů izolovaného drátu o průřezu 0,75 mm<sup>2</sup> (není součástí d-fence 202)
- Návod a záruční list
- Instruktažní DVD

## Volitelné příslušenství

- Přijímač pro dalšího psa
- Atrapa obojku
- Tkaný řemen nebo plastový obojek
- Náhradní kontaktní body (12 mm, 17 mm, 21 mm)
- Náhradní lithiová baterie CR2 3 V
- Náhradní záložní akumulátor 9,6 V
- Izolovaný drát o průřezu 0,75 mm<sup>2</sup>; 1 mm<sup>2</sup>; 1,5 mm<sup>2</sup>; 2,5 mm<sup>2</sup> (balení po 100 m)
- Zářezové konektory pro spojování drátu
- Vymezuující plastové terčíky pro označení zón
- Náhradní magnet
- Anténní konektor
- Náhradní těsnění víčka přijímače
- Náhradní šroubky

## Princip činnosti d-fence

- Systém elektronického neviditelného plotu **d-fence** je tvořen vysílacím generátorem, přijímačem a anténním drátem. Vysílací generátor generuje signál do anténního drátu, pomocí kterého vymezíte hranice zakázané zóny pro vašeho psa. Přijímač připevněný na obojku psa snímá signál šířící se z nainstalované smyčky (anténního drátu).
- Zakázaná zóna je rozdělena do dvou pásem; výstražného a korekčního (viz obrázek).
- Překoná-li pes hranici prvního (výstražného) pásma, přijímač začne vydávat přerušovaný zvukový signál.
- Nereaguje-li pes na zvukové varování a překročí hranici druhého (korekčního) pásma, přijímač vydá současně zvukový signál a stimulační impuls přibližně ve vteřinových intervalech.
- Po návratu psa ze zakázaného (korekčního) pásma se systém opět přepne do pohotovostního režimu, který prodlužuje výdrž baterie v přijímači.
- Výstražná i korekční zóna lze plynule nastavit od 0 m do minimálně 7 m.
- Zóny jsou na sobě nezávislé – lze nastavit jednotlivě výstražnou nebo korekční zónu.
- Váš pes se rychle naučí pohybovat pouze ve vymezeném prostoru.
- Pro zvýšení účinnosti je možné označit vymezený prostor terčíky nebo jiným viditelným označením hranice.
- Počet psů s přijímačem není omezen.
- Napětí v anténě nepřekračuje 12V, nehrozí tudíž žádné nebezpečí i při eventuálním přerušení vodiče.
- Systém **d-fence** disponuje bezpečnostními prvky, které chrání vašeho psa i zařízení při nestandardních situacích (viz *Funkce bezpečnostního systému* na str. 19).

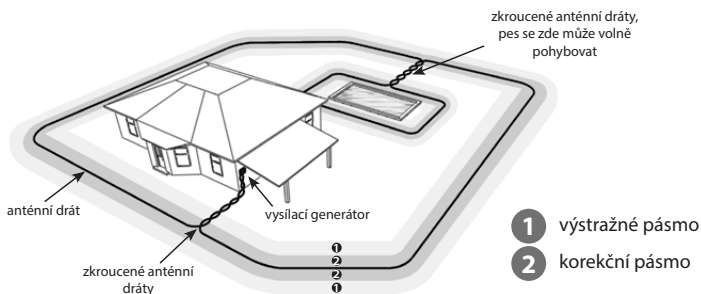



## Popis a instalace vysílacího generátoru

### Popis vysílacího generátoru



1 - Grafický displej s podsvícením 2 - Panel dotykového ovládání,  
3 - Konektor pro připojení anténního drátu 4 - Konektor pro připojení  
napájecího adaptéru

### Funkce tlačítek

-  – slouží k zapnutí a vypnutí vysílacího generátoru.
- **MENU** – zobrazí položky v hlavním menu.
- **BACK** – slouží pro návrat o krok zpět.
- **ENTER** – slouží k zadání aktuálně vybrané položky na displeji.
-  – slouží k posunu mezi položkami na displeji a pro nastavení velikosti zón.

## Vložení záložního akumulátoru

Záložní akumulátor 9,6 V, který slouží jako záložní zdroj pro případ výpadku síťového napájení, je schopen dodávat napětí vysílacímu generátoru až po dobu šestnácti hodin (viz *Indikace stavu záložního akumulátoru na str.18*). Tato doba je závislá na délce instalace anténního drátu, velikosti nastavení výstražné a korekční zóny atd.

- Otevřete kryt na zadní straně vysílacího generátoru.
- Zapojte konektor záložního akumulátoru do zdířky.
- Vložte záložní akumulátor do určeného prostoru a vraťte kryt do původní polohy.

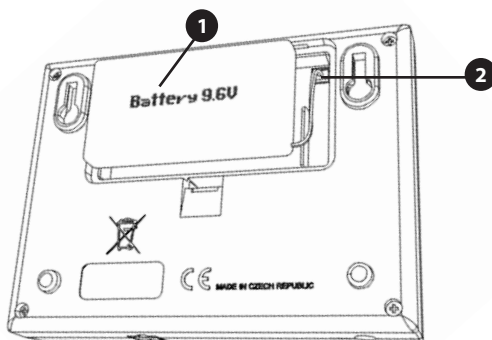

1. Záložní akumulátor 2. Zdířka pro připojení konektoru záložního akumulátoru.

**Upozornění:** Vysílací generátor nelze zapnout, pokud je napájen ze záložního akumulátoru. Pro zapnutí vysílacího generátoru je nutné připojit na pájecí adaptér.

## Instalace vysílacího generátoru

- Umístěte vysílací generátor na místo bezpečně chráněné proti vodě a vlhkosti, vniknutím vody by mohlo dojít k nevratnému poškození generátoru.
- Umístěte vysílací generátor do blízkosti elektrické zásuvky (230 V).
- Zasuňte konektor napájecího adaptéru do vysílače a napájecí adaptér zasuňte do zásuvky.

## Popis a nastavení přijímače

### Popis přijímače

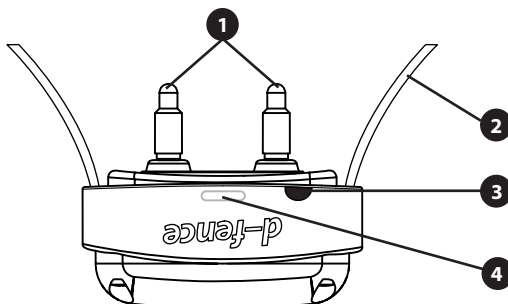

1 - Kontaktní body 2 - Řemen 3 - Terčík 4 - Indikační kontrolka

### Vložení (výměna) baterie

- Křížovým šroubovákem odšroubujte 4 šroubky víčka krytu přijímače a víčko sundejte. Vložte baterii typu CR2 3V, dbejte přitom na správnou polaritu vyznačenou znaménkem „+“ na plošném spoji vedle bateriového prostoru.
- Přibližně po vteřině se ozve pípnutí indikující, že je přijímač aktivní.
- Předtím, než zašroubujete víčko, zkontrolujte, zda je těsnění uloženo ve správné poloze, tzn. usazeno v drážce víčka přijímače. Pro zachování vodotěsnosti doporučujeme těsnění udržovat v čistotě a alespoň jednou za rok provést jeho výměnu.
- Vraťte zpět víčko krytu přijímače a pomocí křížového šroubováku dotáhněte mírnou silou 4 šroubky.

Označení polarity baterie

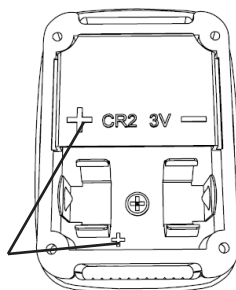



## Kontrola stavu baterie

Ke kontrole stavu baterie v přijímači slouží indikační LED - dioda na přední straně přijímače pod nápisem **d-fence**. Pokud je baterie slabá, indikační LED trvale svítí červeně. Připravte si náhradní baterii typu CR2 3V a postupujte podle odstavce *Vložení (výměna) baterie*.

## Nastavení módů - nastavení intenzity stimulačních impulsů

Přijímač **d-fence** se automaticky aktivuje v okamžiku, kdy pes překročí hranice nastavených zón, uvnitř ohraničeného prostoru zůstává přijímač v pohotovostním režimu. Přijímač **d-fence** je vybaven osmi módy pro nastavení úrovně stimulačních impulsů a jedním módem pro test intenzity rušivých signálů (viz *Funkce ISIT*). Můžete tak přizpůsobit úroveň stimulačního impulsu na základě velikosti a citlivosti vašeho psa.

Módy se nastavují přidržím magnetu u terčíku na jedné straně krabičky přijímače – viz obrázek.

- Přijímač musí být zapnutý (tj. v obojku je vložena baterie).
- K terčíku přijímače přiložte magnet.
- Přijímač začne vydávat určitý počet pípnutí (1 až 9). Počet pípnutí určuje číslo módu.
- V nastaveném módu 9 (funkce ISIT) se výška vydávaného tónu pípnutí odlišuje od ostatních (1 až 8).
- V okamžiku, kdy je dosaženo požadovaného módu, magnet oddalte. Přijímač si zapamatuje vámi vybranou konfiguraci.

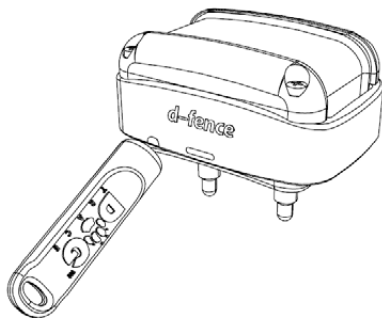

Tabulka znázorňuje jednotlivé módy přijímače **d-fence**. Úroveň stimulačního impulsu je nutné zvolit podle velikosti a reakce konkrétního psa.

Mód	Počet pípnutí	Úroveň stimulačního impulsu
1	1	nejslabší
2	2	
3	3	
4	4	
5	5	
6	6	
7	7	
8	8	nejsilnější
9	9	Test intenzity rušivých signálů (ISIT)

**Poznámka:** Dodaný přijímač má z výroby nastavený mód 1.

### Volba kontaktních bodů

Pro zajištění přenosu stimulačních impulsů z přijímače na kůži psa slouží nerezové kontaktní body. Každé balení obsahuje dva druhy kontaktních bodů. Jestliže má váš pes krátkou srst, použijte kontaktní body krátké. Pokud máte psa s delší nebo hustší srstí, zvolte kontaktní body delší. Před montáží kontaktních bodů se ujistěte, že je přijímač vypnutý (vyjměte z něj baterii) nebo vypněte vysílací generátor stisknutím tlačítka (⏻). Kontaktní body našroubujte na šrouby přijímače (viz *Popis přijímače*) a dotáhněte je rukou. K utažení kontaktních bodů nepoužívejte kleště ani jiné nářadí, můžete způsobit neopravitelné poškození výrobku.

**TIP:** Pokud má váš pes příliš dlouhou a hustou srst, je možné přiojednat kontaktní body o délce 21 mm.

## Instalace anténního drátu

Anténní drát musí být připojen k vysílacímu generátoru a tvořit nepřerušovaný uzavřený okruh. Před započítím instalace systému d-fence je užitečné vytvořit si nákres vašeho pozemku a vyznačit do něho umístění anténního drátu a místa spojů.

### Typy instalací:

Vedením sudého počtu drátů blízko sebe se snižuje dosah zón (viz obrázek - šedý lem), zakroucením se signál úplně vyruší. Minimální vzdálenost drátů 1,5 m je orientační s přihlédnutím k velikosti nastavených zón.

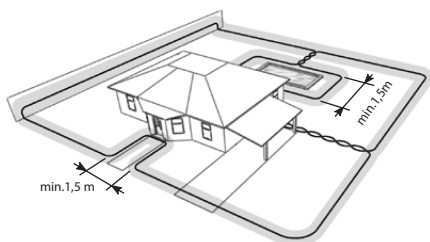

### Typ 1.:

**Ohraničení pozemku včetně zakázaného prostoru** (např.: bazén, chodník).

### Typ 2.:

**Ohraničení pozemku se zachováním volného průchodu.**

Kombinace vedení drátu po zemi a po plotě.

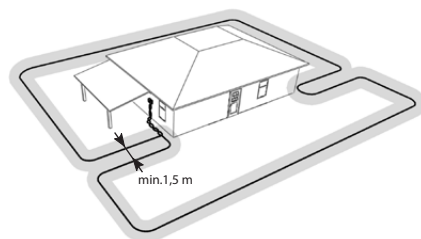
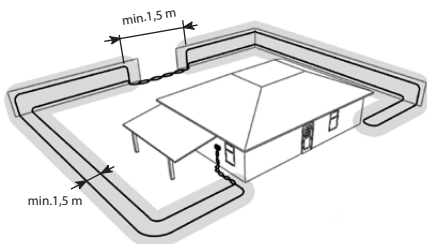

### Typ 3.:

**Rozdělení pozemku na dvě části pomocí jedné smyčky.**

Rozdělení pozemku je možno provést i zapojením 2 paralelních smyček z jednoho generátoru.

**Pozor:** V druhém případě se při přerušení jedné smyčky neohlásí chyba na generátoru.

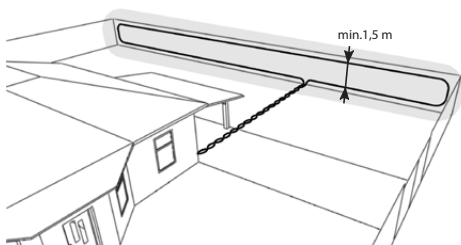

**Typ 4.:**

**Ohraničení jedné případně více stran pozemku.** Drát vedeme po hranici zakázané strany pozemku a zpět se vracíme 1,5 m od ní vrchem, spodem, před nebo za hranici dle možností.

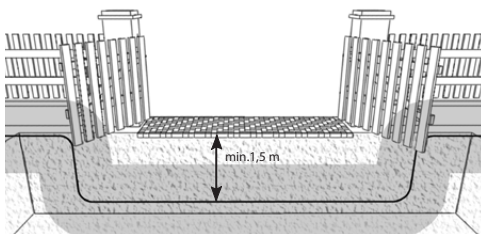

**Typ 5.:**

**Zajištění volného průchodu psa v jednoduché instalaci** vedení drátu pod nebo nad zemí, minimální vzdálenost od procházejícího psa 1,5 m ve všech směrech s přihlédnutím k nastavení zón.

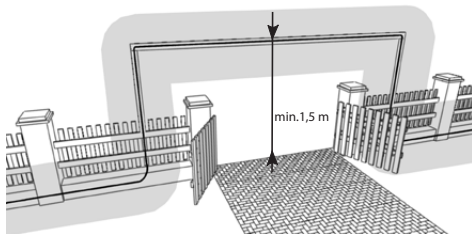

## Instalace

- Od vysílacího generátoru rozviňte anténní drát kolem vašeho pozemku tak, aby tvořil uzavřený okruh. Drát může být umístěn na zemi, zakopán v zemi, připevněn na kolíky nebo připevněn na stávající plot nebo zeď (v tomto případě doporučujeme umístit drát max. do výšky 30 cm).
- K instalaci lze využít drát o průřezu 0,75 – 2,5 mm<sup>2</sup> v závislosti na délce smyčky (viz *Technické údaje*).
- Drát nesmí být napnutý, v důsledku teplotních změn mění délku a mohl by se tak poškodit.
- Ke spojení drátů slouží zářezové konektory. Zasuňte konce obou drátů do zářezového konektoru, kovový kontakt sevřete kleštěmi a zaklapněte plastový zámek. Místo spoje doporučujeme důkladně zaizolovat. Při použití dodaných zářezových konektorů, není třeba konec drátu zbavovat izolace.
- Aby pes mohl volně procházet místem, kterým musíte vést anténní drát, např. mezi generátorem a drátem vedeným po obvodu pozemku, naviňte příchozí drát kolem odchozího. Zkroucení vodičů kolem sebe způsobuje vyrušení vyzařovaného signálu.
- V rozích netvarujte drát do pravého úhlu, ale dle možností vytvořte raději plynulý oblouk.
- Pokud chcete umístit drát vedle sebe, je nutné dodržet minimální vzdálenost 1,5 m s přihlédnutím k nastavení zón. Bude-li vzdálenost mezi dráty menší než 1,5 m, dojde k částečnému vyrušení signálu v anténním drátu a tím ke zmenšení výstražné a korekční zóny v tomto místě.
- Po ukončení instalace anténního drátu odizolujte oba konce drátu a připevněte je do anténního konektoru. Anténní konektor zasuňte do zdířky na spodní straně vysílacího generátoru.

## Kontrola místa pro instalaci anténního drátu - funkce ISIT

Funkce **ISIT – Interference Signal Intensity Test** - umožňuje detekovat intenzitu rušivých signálů v místech, kde plánujete instalovat anténní drát a předem tak zamezit možným problémům při používání zařízení **d-fence**. V nastaveném módu ISIT (mód 9) se v případě výskytu rušivých signálů na přijímači červeně rozblíká indikační LED dioda. Čím vyšší frekvence blikání červené indikační LED diody, tím větší je na daném místě intenzita rušivých signálů. Při trvalém svícení indikační LED diody je intenzita rušivého signálu maximální. V místech výskytu rušivého signálu nedoporučujeme vést anténní drát. Rušivé signály mohou výrazně ovlivnit správnou funkci zařízení. Pokud je nutné vést anténní drát v místech výskytu rušivého signálu způsobeného vedením silového napětí, nedoporučujeme instalovat anténní drát souběžně s tímto vedením. V takovém případě doporučujeme položit anténní drát napříč vedení silového napětí, k rušení signálu tak dochází pouze v místě křížení vysílacího generátoru.





**TIP:** V místě, kde pomocí funkce **ISIT** zjistíte rušivé signály, je dobré vytvořit krátkou zkušební smyčku anténního drátu (průměr přibližně 2 m) a otestovat správnou funkci přijímače v okolí této smyčky.

## Vymežující terčíky (viz *Volitelné příslušenství*)

Vymežující terčíky umožňují označit prostor, ve kterém se pes může libovolně pohybovat, a hranice, které nesmí překročit (pokud je drát veden místem, kde není hranice vymezena přirozeným způsobem, např. živým plotem). Doporučujeme, aby byly terčíky umístěny na vnitřním okraji výstražné zóny, v dostatečné blízkosti od sebe. Ve chvíli, kdy se váš pes dostatečně seznámí s vymezeným prostorem, je možné terčíky postupně odstranit.

## Zapnutí a nastavení vysílacího generátoru

### Volba jazyka





- Stisknutím tlačítka  se zapne vysílací generátor. Pro zapnutí vysílacího generátoru je nutné připojení napájecího adaptéru. Tato podmínka platí i v případě, kdy je vložen záložní akumulátor.
- Při prvním zapnutí vysílacího generátoru se zobrazí výzva k výběru jazyka.
- Výběrovými tlačítky  /  zvolte jazyk a potvrďte výběr stisknutím tlačítka **ENTER**.
- Stisknutím tlačítka **MENU** vstoupíte do nabídky Hlavní menu.



### Nastavení generátoru na krátkou nebo dlouhou instalaci anténního drátu

**d-fence 6<sup>th</sup> SENSE - 2. generace** umožňuje přepínání výkonu generátoru, který se generuje do anténního drátu. Tato funkce umožňuje jemné nastavení výstražné a korekční zóny pro krátké instalace (do 400 m anténního drátu) a zároveň pro dlouhé instalace (nad 400 m anténního drátu). Nově zakoupený generátor je od výroby přednastavený na instalaci do 400 m. Pokud je vaše instalace delší, je potřeba provést následující nastavení.

#### Postup nastavení:

- Stisknutím tlačítka **MENU** vstoupíte do nabídky Hlavní menu, kde tlačítky  /  vyberete položku Konfigurace a potvrdíte stisknutím **ENTER**.
- Tlačítkem **ENTER** vyberete položku Smyčka.
- Pokud je vaše instalace anténního drátu kratší než 400 m zvolíte tlačítky  /  do 400 m. Je-li vaše instalace anténního drátu delší než 400 m, zvolíte nad 400 m.

- Tlačítkem **MENU** se vrátíte do nabídky Hlavní menu.

**Poznámka:** v Hlavním menu – Nastavení zón je indikováno aktuální nastavení takto:



– nastavení pro instalace do 400 m anténního drátu



– nastavení pro instalace nad 400 m anténního drátu

**Důležité:** Po každé změně nastavení délky instalace anténního drátu v generátoru je potřeba provést kalibraci smyčky.

### Kalibrace smyčky:







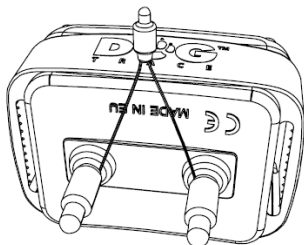

- V Hlavním menu vyberete položku Měření.
- **Odpojte anténní konektor s nainstalovanou smyčkou** (anténním drátem).
- Stisknete **ENTER**.
- **Zkontrolujete, že máte odpojený anténní konektor z generátoru.**
- Stisknete **ENTER**.
- Ve spodním řádku se objeví oznámení “ Kalibrace provedena!“
- Nyní můžete připojit zpět anténní konektor s nainstalovanou smyčkou drátu.

### Nastavení zón

Pomocí vysílacího generátoru lze snadno nastavit šířku korekční i výstražné zóny. Obě zóny lze plynule nastavit od 0 m do minimálně 7 m. Maximální vzdálenost je závislá na délce a průřezu instalovaného anténního drátu. K nastavení zón doporučujeme využít testovací doutnavku, která je obsažena v balení. Předtím, než začnete používat testovací doutnavku, se ujistěte, že je přijímač vypnutý (vyjměte z něj baterii), nebo vypněte vysílací generátor stisknutím tlačítka . K oběma kontaktním bodům přijímače připojte vývody testovací doutnavky (povolte kontaktní body, vložte pod ně vývody doutnavky tak, aby pevně držely a kontaktní body opět přitáhněte - viz obrázek).





- Zapněte přijímač (vložit do něj baterii) a vysílací generátor (stisknutím tlačítka )
- Pomocí magnetu nastavte přijímač na některý z módů 1 až 8 (viz *Nastavení módů - nastavení intenzity stimulačních impulsů*).
- V nabídce Hlavní menu tlačítka / zvolte položku Nastavení zón a potvrďte volbu stisknutím tlačítka **ENTER**. V případě, že není zapojen anténní drát, vysílací generátor vydává přerušovaný zvukový signál a na displeji se zobrazí symbol .
- Šířky výstražné i korekční zóny jsou v dodaném vysílacím generátoru nastaveny na hodnotě 0.
- V nabídce Nastavení zón stisknutím tlačítka **ENTER** označíte na displeji nastavení výstražné zóny. V místě, kde chcete, aby byla určena hranice **výstražné zóny**, držte přijímač nápisem **d-fence** směrem k anténnímu drátu přibližně ve výšce odpovídající umístění přijímače na krku psa. Na vysílacím generátoru tlačítka / změňte hodnotu nastavení výstražné zóny (0 až 600). Ve chvíli, kdy přijímač přijme signál z anténního drátu, začne přijímač vydávat rychlý přerušovaný zvukový signál. Stisknutím tlačítka **ENTER** nastavení výstražné zóny potvrdíte a na displeji označíte nastavení korekční zóny.
- V místě, kde chcete, aby byla určena hranice **korekční zóny**, držte přijímač nápisem **d-fence** směrem k anténnímu drátu přibližně ve výšce odpovídající umístění přijímače na krku psa. Na vysílacím generátoru změňte tlačítka / hodnotu nastavení korekční zóny (0 až 600). Ve chvíli, kdy přijímač přijme signál korekční zóny z anténního drátu, začne přijímač v pravidelných intervalech (přibližně po jedné sekundě) vydávat stimulační impuls současně se zvukovým signálem. Vydávání stimulačních impulsů je indikováno rozsvícením testovací doutnavky.

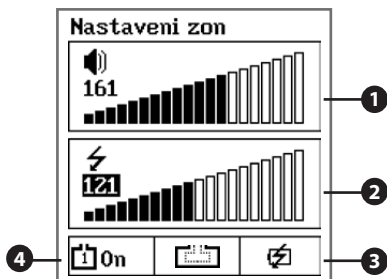

**Důležité:** Šířka zón se mění v závislosti na délce a umístění anténního drátu na pozemku. Čím delší bude anténní drát, tím užší budou zóny. Rovněž v místě zakřivení (v rozích) může být šířka jiná než na rovných úsecích. Přijímač musí být nasazen pod krkem psa tak, aby byl vidět nápis **d-fence**. Dodržení této podmínky je důležité pro správnou reakci přijímače na nastavené zóny.



1 - Nastavení výstražné zóny, 2 - Nastavení korekční zóny  
 3 - Indikátor stavu záložního akumulátoru, 4 - Indikátor stavu anténního drátu



#### Indikace stavu záložního akumulátoru:

V položce Nastavení zón je zobrazen indikátor stavu záložního akumulátoru, který signalizuje stav napětí akumulátoru ve čtyřech stupních.

-  – Vysílací generátor je napájen z elektrické zásuvky (v tomto stavu se nabíjí záložní akumulátor – pokud je v generátoru vložen).
-  – Vysílací generátor je napájen záložním akumulátorem – akumulátor je plně nabitý.
-  – Vysílací generátor je napájen záložním akumulátorem – akumulátor je zcela vybitý.

#### Indikace stavu anténního drátu

V položce Nastavení zón je na displeji v levém dolním rohu zobrazen indikátor stavu anténního drátu.

-  – Anténní drát je připojený a neporušený.
-  – Anténní drát není připojený, je přerušovaný nebo byla omylem provedena kalibrace vysílacího generátoru s připojeným anténním drátem.

## Ostatní funkce vysílačích generátorů

- **Poruchy** – zvolením položky Poruchy v Hlavním menu zobrazíte aktuální stav instalované smyčky.
- **Měření** – položka Měření obsahuje údaje využitelné při komunikaci se servisním střediskem. V položce Měření je také možné provést případnou kalibraci vysílačích generátorů potřebnou pro správné měření smyčky. Zařízení je kalibrováno již v průběhu výroby, provést opětovnou kalibraci je nutné pouze ve výjimečných případech po dohodě se servisním střediskem (v položce Měření stisknete tlačítko **ENTER**, odpojte anténní konektor s nainstalovanou smyčkou, opět stisknete tlačítko **ENTER** a opět zasuňte anténní konektor zpět do zdířky). Nikdy neprovádějte kalibraci s připojeným anténním konektorem.
- **Konfigurace** – v položce Konfigurace je možné po stisknutí tlačítka **ENTER** nastavit kontrast displeje (0 až 20).
- **Nápověda k instalaci** – tato položka obsahuje stručný návod a postup pro instalaci zařízení.
- **Podsvícení displeje** – podsvícení displeje se automaticky vypne při neaktivitě trvajícím déle než 40 sekund. Opětovné stisknutí jakéhokoliv tlačítka podsvícení displeje opět aktivuje.

## Způsob výcviku

### Začínáme používat elektronický neviditelný plot

Zařízení můžete začít používat u šestiměsíčního štěněte, které již absolvovalo základní výcvik. Nedoporučujeme používat zařízení u psů, kteří nejsou v dobrém fyzickém stavu (např. srdeční problémy, epilepsie apod.) nebo březí a kojící feny a psi co mají poruchy chování. Nepoužívejte d-fence u psů, kteří nemohou adekvátně reagovat kvůli zranění, nemoci nebo věku. Váš pes si bude muset na nošení obojku s přijímačem zvyknout; několik dní nechte psa nosit obojek bez jeho použití.

### Postupujte pomalu

Při seznamování psa s nově instalovaným neviditelným plotem postupujte pomalu krok za krokem tak, aby si váš pes vytvořil spojení mezi svým nesprávným chováním, např. utíkáním z pozemku, a následnou korekcí. Psa postupně seznamte s hranicemi výstražné a korekční zóny. Použitím plastových terčků pro označení výstražné zóny (nebo jiného označení)

můžete jasně definovat začátek zakázaného území což poslouží vašemu psovi k vizualizaci hranice vymezeného prostoru.

## Odměňte správné chování vašeho psa pochvalou

Jakmile se váš pes naučí správně reagovat na výstražný zvukový signál a výstražnou zónu opustí, měl by být za správné chování pochválen. Tímto způsobem pes mnohem rychleji porozumí principu fungování nově vymezených hranic.

## Rady a informace

### Pro nejlepší výsledky

- Je velmi důležité, aby byl přijímač nasazen pod krkem psa nápisem **d-fence** směrem k anténnímu drátu. Správné umístění přijímače umožňuje efektivně detekovat vybočení psa z ohraničeného prostoru.
- Základní podmínkou pro přenos stimulačních impulsů je dobrý kontakt mezi oběma kontaktními body a kůží psa. Obojek s přijímačem musí být optimálně utažen, pokud je obojek příliš volný, nebude řádně pracovat, pokud bude utažen příliš těsně, může být pro psa nepříjemný a způsobovat mu problémy s dýcháním.
- Aktuálně nastavený mód si můžete kdykoliv ověřit. Přiložte magnet k terčiku na přední straně přijímače a ihned magnet oddalte. Přijímač vydá jedno nebo více pípnutí indikující aktuálně nastavený mód.
- Správnou funkci vašeho zařízení **d-fence** si můžete kdykoliv ověřit pomocí testovací doutnavky (viz *Nastavení zón*).
- Přesvědčte se, že je baterie v přijímači v pořádku. Stav baterie má vliv na správnou funkci přijímače (viz *Vložení (výměna) baterie*). Při teplotách pod bodem mrazu se snižuje účinnost baterie (viz *Používání d-fence v zimním období*).
- Před každým použitím se přesvědčte, že jsou oba kontaktní body řádně přitaženy (rukou).
- Nikdy nepokládejte anténní drát do blízkosti elektrických a telefonních kabelů, televizních nebo satelitních anténních svodů apod. Jestliže se nemůžete těmto vodičům vyhnout, pokuste se překřížit tyto vodiče pod pravým úhlem (vyhněte se paralelnímu vedení anténního drátu podél nich).

## Funkce bezpečnostního systému

- **Přerušení anténního drátu** – pokud dojde k přerušení anténního drátu, vysílací generátor začne vydávat v pravidelných intervalech zvukový signál a na displeji se zobrazí symbol **X**.
- **Opuštění výstražné zóny** – přibližně po 8 sekundách trvalé přítomnosti ve výstražné zóně bude váš pes vyzván k jejímu opuštění jedním krátkým stimulačním impulsem. Tento cyklus se bude znova po cca 8 sekundách opakovat, dokud váš pes výstražnou zónu neopustí.
- **Opuštění korekční zóny** – jestliže váš pes zůstane v korekční zóně déle než 10 sekund, systém z bezpečnostních důvodů zastaví vydávání stimulačních impulsů. Ve chvíli, kdy váš pes opustí korekční zónu, se celý cyklus znova obnoví.

## Bezpečnostní opatření

- Umístěte zařízení **d-fence** mimo dosah dětí.
- Nevystavujte zařízení vysokým teplotám.
- Zabraňte vniknutí vody do přijímače (zkontrolujte těsnění a dotažení šroubků.).
- Vysílací generátor není vodotěsný - zabraňte vniknutí vody.
- **Během bouřky odpojte napájecí adaptér vysílacího generátoru z elektrické zásuvky a vytáhněte anténní konektor.**
- Pokud přijímač nepoužíváte po dobu tří měsíců nebo déle, vyjměte z něj baterii.
- Nikdy neponechávejte v přijímači starou baterii, mohlo by dojít k nevratnému poškození.
- Pokud jste přijímač delší dobu nepoužívali, před použitím pečlivě zkontrolujte, zda řádně pracuje.
- Nevystavujte přijímač vysokým teplotám.
- Před prvním nasazením obojku s přijímačem doporučujeme provést u psa preventivní veterinární prohlídku.
- Opakované tření kontaktních bodů o kůži psa může způsobit podráždění. Pokud objevíte známky podráždění, sejměte obojek s přijímačem a nepoužívejte zařízení do té doby, než veškeré stopy podráždění nezmizí.
- Nenechávejte psovi obojek s přijímačem nasazený déle než 12 hodin denně.
- V případě, že berete psa do domu, doporučujeme přijímač sejmout.

## Údržba

K čištění zařízení **d-fence** nepoužívejte těkavé látky jako jsou ředidla nebo benzín. Vysílací generátor není vodotěsný, proto používejte opatrně ve vlhkém prostředí, voda může způsobit neopravitelné poškození.

Přijímač pravidelně čistěte vlhkým hadrem a sušte jej měkkou látkou. Pro zachování vodotěsnosti doporučujeme jednou za rok vyměnit pryžové těsnění ve víčku přijímače.

Pokud zařízení neužíváte měsíc nebo déle, doporučuje se vyndat z něj baterie.

**Tip:** V průběhu používání zařízení **d-fence** doporučujeme pravidelně kontrolovat správné dotažení šroubků víčka přijímače.

## Používání d-fence v zimním období

Při používání zařízení **d-fence** v zimním období je nutné mít na paměti:

- **Nízká vlhkost vzduchu** – způsobuje nižší vodivost kůže. Proto je nutné zabezpečit lepší vodivost mezi kontaktními body přijímače a kůží psa. Toho lze docílit namazáním pokožky psa v místech doteku kontaktních bodů například lékařskou vazelínou, dětským olejíčkem, krémem na ruce apod.
- **Hustší srst psa** – při nasazování přijímače je nutné přitáhnout obojek tak, aby byl zajištěn trvalý dotek kontaktních bodů s kůží psa. Je-li srst příliš hustá, je vhodné v místě styku kontaktních bodů s kůží srst prostříhat, případně zvolit delší typ kontaktních bodů.
- **Změna vlastností baterií** – při teplotách klesajících pod 0 °C dochází ke zpomalení chemické reakce v baterii. Pro zajištění zachování výkonu opakovaných impulsů (především vyšších úrovní) doporučujeme na zimní období vložit do přijímače novou baterii. Během výcviku průběžně sledujte reakce psa, případně dle potřeby zvyšte úroveň stimulačního impulsu.

## Odstraňování závad

- Předtím, než se obrátíte s problémem na svého dodavatele, přečtěte si znova a pečlivě tento návod k obsluze a přesvědčte se, že závada není způsobena **vybitou baterií** nebo nesprávným použitím.
- V případě problému s funkcí znova inicializujte systém vyjmutím baterie z přijímače. Počkejte přibližně 30 vteřin a vložte baterii zpět, přičemž dbejte na správnou polaritu.
- V případě podezření na nesprávnou funkci stimulačních impulsů zkontrolujte, zda je obojek řádně přitažen kolem krku psa; přesvědčte se, že jsou kontaktní body v doteku s kůží. Pokud je to nutné, vyměňte krátké kontaktní body za dlouhé.
- Pokud vysílací generátor indikuje přerušenu smyčku anténního drátu, zkontrolujte, zda je anténní drát řádně připojen ke generátoru, a zda není smyčka přerušena. Je-li smyčka anténního drátu v místě spojení mechanicky namáhaná, nebo na spoj působí vlhkost, může ve spoji časem vzniknout přechodový odpor. V tomto případě nemusí zařízení správně fungovat (projevuje se značným zkrácením nastavených zón). Pokud vlastníte ohmmetr (nebo máte možnost si ho zapůjčit), lze tento problém odhalit kontrolním změřením odporu smyčky anténního drátu. Při použití drátu o doporučeném průřezu pro danou délku instalace anténního drátu (0,75 mm<sup>2</sup>; 1mm<sup>2</sup>; 1,5 mm<sup>2</sup> nebo 2,5 mm<sup>2</sup>), by měla hodnota odporu být maximálně 2 Ω na 100 m drátu. Například, když použijete tři balení drátu (jedno balení odpovídá 100 m), měl by být elektrický odpor drátu maximálně 6 Ω. V případě, že je odpor mnohem vyšší, zkontrolujte provedení spojů a případně spoje na anténním drátu provedte znova.
- Pokud nelze zapnout vysílací generátor, zkontrolujte, zda je napájecí adaptér řádně připojen k vysílacímu generátoru a k síťovému napájení.
- Jestliže problém přetrvává, kontaktujte svého dodavatele.

### Vysílací generátor

- Model 202/2002 ..... určen pro instalace do 2200 m
- Výstražná zóna ..... plynule nastavitelná v rozmezí 0 až minimálně 7 m
- Korekční zóna ..... plynule nastavitelná v rozmezí 0 až minimálně 7 m
- Napájení ..... adaptér 230 V/50 Hz, 15 V/300 mA
- Ohraničená plocha ..... maximálně 30 ha (při čtvercové instalaci)
- Krytí ..... není vodotěsný
- Pracovní teplota ..... -10 °C až +50 °C
- Rozměry (d × š × v) ..... 116 x 156 x 35 mm
- Záložní zdroj ..... akumulátor 9,6 V

### Přijímač

- Rozměry ..... 64 x 43 x 34 mm
- Hmotnost ..... 60 gramů (bez baterie)
- Napájení ..... 3 V lithiová baterie CR2
- Životnost baterie ..... 6 měsíců v pohotovostním režimu
- Nastavitelná délka řemene ..... 20 až 70 centimetrů
- Pracovní teplota ..... -10 °C až +50 °C
- Krytí ..... vodotěsný
- Počet úrovní stimulačních impulsů ... 8

### Anténní drát

Vyberte vhodný průřez anténního drátu v závislosti na délce instalované smyčky

- Instalace do 400 m ..... anténní drát o průřezu 0,75 mm<sup>2</sup>
- Instalace od 400 m do 600 m ..... anténní drát o průřezu 1 mm<sup>2</sup>
- Instalace od 600 m do 900 m ..... anténní drát o průřezu 1,5 mm<sup>2</sup>
- Instalace od 900 m do 2200 m ..... anténní drát o průřezu 2,5 mm<sup>2</sup>

**Poznámka:** Model d-fence 2002 je dodáván se 100 m anténního drátu o průřezu 0,75 mm<sup>2</sup>.



## Záruční podmínky

Firma **VNT electronics s.r.o.** poskytuje na výrobek záruku na případné výrobní závady v délce dvou let po zakoupení. Záruka nepokrývá následující položky:

- baterie
- řemeny
- přímá nebo nepřímá rizika během dopravy výrobku k prodeji
- mechanické poškození výrobku způsobené nedbalostí uživatele nebo nehodou (např. rozkousáním, rozbitím, nárazem, taháním za oko řeme-  
ne obojku nadměrnou silou apod.)

1. Záruční doba začíná běžet dnem uskutečnění prodeje oficiálním autorizovaným prodejcem zařízení spotřebiteli. Podmínkou pro uplatnění reklamace je potvrzení záručního listu oficiálním prodejcem.
2. Poskytnutá záruka se nevztahuje na vady výrobku, které vznikly:
  - a) neodbornou montáží nebo nedodržením instrukcí z návodu výrobce
  - b) nevhodným použitím výrobku
  - c) nevhodným skladováním nebo ošetřováním výrobku
  - d) neodborným zásahem neautorizované osoby nebo opravou, provedenou bez vědomí výrobce
  - e) v důsledku živelné pohromy nebo jiné neodvratné události
  - f) změnou zboží provedenou spotřebitelem, pokud taková změna měla za následek způsobení škody nebo vady zboží
  - g) v důsledku mechanického poškození spotřebitelem
  - h) v důsledku naindukování vysokého napětí do smyčky anténního drátu (např. při bouřce)
  - i) jiným postupem spotřebitele, který by byl v rozporu s těmito záručními podmínkami nebo návodem k použití.
3. Poskytnutá záruka platí pouze na území České republiky a pouze na zboží zakoupené u oficiálního prodejce.
4. Záruku nelze nárokovat, pokud nedošlo k úplnému zaplacení zboží nebo pokud se jedná o zboží z výprodeje.

- 5.** Reklamující je povinen prokázat vadu výrobku, kterou reklamuje, umožnit výrobcí ověření oprávněnosti reklamace vad výrobku a posouzení rozsahu vad výrobku a neprovádět sám nebo prostřednictvím třetí osoby jeho opravy. Zároveň je povinen předat výrobcí výrobek ve stavu umožňujícím posouzení vad. V opačném případě ztrácí nárok vyplývající z odpovědnosti výrobce za vady výrobku.
- 6.** Nároky spotřebitele vyplývající z odpovědnosti výrobce za vady výrobku vyplývají z obecně závazných právních předpisů. V případě prokazatelné výrobní vady materiálu je výrobce povinen vyměnit vadný výrobek za bezvadný.
- 7.** Výrobek musí být předán k reklamaci očištěný a zbavený nečistot. Zboží předložené k reklamaci musí být řádně vyčištěno a hygienicky nezávadné. Reklamační oddělení je oprávněno odmítnout převzetí zboží k reklamačnímu řízení, které nebude splňovat zásady obecné hygieny. Pokud řemen přijímače není předmětem reklamace, neposílejte ho společně s reklamovaným zbožím.
- 8.** V případě zaslání věci k reklamaci poštou nebo spediční firmou je třeba zboží dostatečným způsobem zabalit a zajistit proti poškození – pro tyto účely doporučujeme uschování originálního obalu (není podmínkou pro přijetí reklamace).
- 9.** Pro zaslání zvolte pro vás nejvhodnější způsob a dopravce s ohledem na dostupnost a rychlost dodání. Za ztrátu vámi odeslaného zboží neručíme.
- 10.** Jiná práva a povinnosti výrobce a osoby oprávněné z reklamace jsou upravena příslušnými obecně závaznými právními předpisy České republiky.

*Informace obsažené v tomto návodu mohou být v důsledku dalšího vývoje předmětem změn bez předchozího upozornění.*

# Šablona pro vrtání otvorů (při montáži na zed)

vrtat otvor  $\varnothing$  6 mm pro hmoždinku

